

COPYRIGHT © Hangzhou EZVIZ Software Co., Ltd. ALL RIGHTS RESERVED.

Any and all information, including, among others, wordings, pictures, graphs are the properties of Hangzhou EZVIZ Software Co., Ltd. (hereinafter referred to as "EZVIZ"). This user manual (hereinafter referred to as "the Manual") cannot be reproduced, changed, translated, or distributed, partially or wholly, by any means, without the prior written permission of EZVIZ. Unless otherwise stipulated, EZVIZ does not make any warranties, guarantees or representations, express or implied, regarding to the Manual.

### **About this Manual**

The Manual includes instructions for using and managing the product. Pictures, charts, images and all other information hereinafter are for description and explanation only. The information contained in the Manual is subject to change, without notice, due to firmware updates or other reasons. Please find the latest version in the EZVIZ™ website (<http://www.ezvizlife.com>).

### **Revision Record**

New release – January, 2021

### **Trademarks Acknowledgement**

EZVIZ™, ™, and other EZVIZ's trademarks and logos are the properties of EZVIZ in various jurisdictions. Other trademarks and logos mentioned below are the properties of their respective owners.

### **Legal Disclaimer**

TO THE MAXIMUM EXTENT PERMITTED BY APPLICABLE LAW, THE PRODUCT DESCRIBED, WITH ITS HARDWARE, SOFTWARE AND FIRMWARE, IS PROVIDED "AS IS", WITH ALL FAULTS AND ERRORS, AND EZVIZ MAKES NO WARRANTIES, EXPRESS OR IMPLIED, INCLUDING WITHOUT LIMITATION, MERCHANTABILITY, SATISFACTORY QUALITY, FITNESS FOR A PARTICULAR PURPOSE, AND NON-INFRINGEMENT OF THIRD PARTY. IN NO EVENT WILL EZVIZ, ITS DIRECTORS, OFFICERS, EMPLOYEES, OR AGENTS BE LIABLE TO YOU FOR ANY SPECIAL, CONSEQUENTIAL, INCIDENTAL, OR INDIRECT DAMAGES, INCLUDING, AMONG OTHERS, DAMAGES FOR LOSS OF BUSINESS PROFITS, BUSINESS INTERRUPTION, OR LOSS OF DATA OR DOCUMENTATION, IN CONNECTION WITH THE USE OF THIS PRODUCT, EVEN IF EZVIZ HAS BEEN ADVISED OF THE POSSIBILITY OF SUCH DAMAGES.

TO THE MAXIMUM EXTENT PERMITTED BY APPLICABLE LAW, IN NO EVENT SHALL EZVIZ'S TOTAL LIABILITY FOR ALL DAMAGES EXCEED THE ORIGINAL PURCHASE PRICE OF THE PRODUCT.

EZVIZ DOES NOT UNDERTAKE ANY LIABILITY FOR PERSONAL INJURY OR PROPERTY DAMAGE AS THE RESULT OF PRODUCT INTERRUPTION OR SERVICE TERMINATION CAUSED BY: A) IMPROPER INSTALLATION OR USAGE OTHER THAN AS REQUESTED; B) THE PROTECTION OF NATIONAL OR PUBLIC INTERESTS; C) FORCE MAJEURE; D) YOURSELF OR THE THIRD PARTY, INCLUDING WITHOUT LIMITATION, USING ANY THIRD PARTY'S PRODUCTS, SOFTWARE, APPLICATIONS, AND AMONG OTHERS.

REGARDING TO THE PRODUCT WITH INTERNET ACCESS, THE USE OF PRODUCT SHALL BE WHOLLY AT YOUR OWN RISKS. EZVIZ SHALL NOT TAKE ANY RESPONSIBILITIES FOR ABNORMAL OPERATION, PRIVACY LEAKAGE OR OTHER DAMAGES RESULTING FROM CYBER ATTACK, HACKER ATTACK, VIRUS INSPECTION, OR OTHER INTERNET SECURITY RISKS; HOWEVER, EZVIZ WILL PROVIDE TIMELY TECHNICAL SUPPORT IF REQUIRED. SURVEILLANCE LAWS AND DATA PROTECTION LAWS VARY BY JURISDICTION. PLEASE CHECK ALL RELEVANT LAWS IN YOUR JURISDICTION BEFORE USING THIS PRODUCT IN ORDER TO ENSURE THAT YOUR USE CONFORMS TO THE APPLICABLE LAW. EZVIZ SHALL NOT BE LIABLE IN THE EVENT THAT THIS PRODUCT IS USED WITH ILLEGITIMATE PURPOSES.

IN THE EVENT OF ANY CONFLICTS BETWEEN THE ABOVE AND THE APPLICABLE LAW, THE LATTER PREVAILS.

# Πίνακας περιεχομένων

<b>Επισκόπηση</b> .....	<b>2</b>
1. Περιεχόμενα συσκευασίας.....	2
2. Βασικά .....	2
<b>Πραγματοποιήστε λήψη της εφαρμογής EZVIZ</b> .....	<b>3</b>
<b>Σύνδεση στο διαδίκτυο</b> .....	<b>3</b>
1. Επιλογή A: Ενσύρματη σύνδεση .....	4
2. Επιλογή B: Ασύρματη σύνδεση.....	4
<b>Εγκατάσταση</b> .....	<b>5</b>
1. Τοποθέτηση κάρτας micro SD (προαιρετικά).....	5
2. Θέση εγκατάστασης.....	6
3. Διαδικασία εγκατάστασης .....	6
<b>Λειτουργίες στην εφαρμογή EZVIZ</b> .....	<b>7</b>
1. Ζωντανή προβολή.....	7
2. Ρυθμίσεις .....	9
3. Video History (Ιστορικό βίντεο) .....	10
4. Speak (Ομιλία) .....	10
5. Intelligent Human Detection (Εξυπνη ανίχνευση ανθρώπων) .....	11
6. Active Defense (Ενεργή άμυνα).....	11
<b>EZVIZ Connect</b> .....	<b>12</b>
1. Χρήση της Amazon Alexa.....	12
2. Χρήση του Βοηθού Google.....	13
<b>Συχνές ερωτήσεις</b> .....	<b>14</b>

# Επισκόπηση

## 1. Περιεχόμενα συσκευασίας



Κάμερα



Πρότυπο τρυπήματος



Στεγανωτικός δακτύλιος



Σετ βιδών



Τροφοδοτικό



Ρυθμιστικές πληροφορίες



Οδηγός γρήγορης εκκίνησης

**i** Η εμφάνιση του τροφοδοτικού εξαρτάται από το μοντέλο που αγοράσατε.

## 2. Βασικά

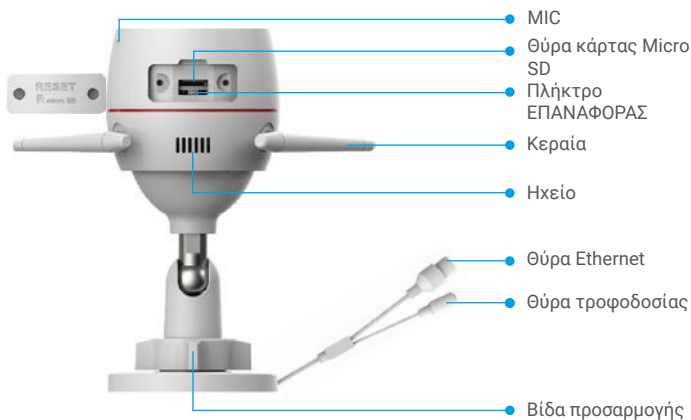

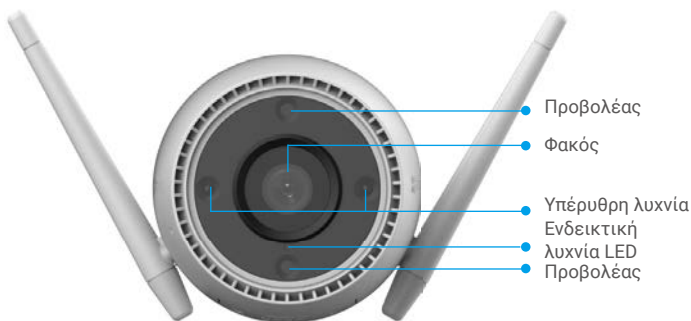

Όνομα	Περιγραφή
Πλήκτρο ΕΠΑΝΑΦΟΡΑΣ	Ενώ η κάμερα λειτουργεί, πατήστε παρατεταμένα για περίπου 4 δευτερόλεπτα, μέχρι η ένδειξη LED να είναι ενεργοποιημένη σταθερά με κόκκινο χρώμα και θα γίνει επαναφορά όλων των παραμέτρων στις προεπιλεγμένες ρυθμίσεις.
LED Ενδεικτική λυχνία	<ul style="list-style-type: none"> <li><span style="color: red;">—</span> Ανάβει σταθερά με κόκκινο χρώμα: Γίνεται εκκίνηση της κάμερας.</li> <li><span style="color: red;">• •</span> Αναβοσβήνει αργά με κόκκινο χρώμα: Εξαίρεση δικτύου.</li> <li><span style="color: red;">••••</span> Αναβοσβήνει γρήγορα με κόκκινο χρώμα: Εξαίρεση κάμερας (π.χ. σφάλμα κάρτας Micro SD).</li> <li><span style="color: blue;">—</span> Ανάβει σταθερά με μπλε χρώμα: Η εφαρμογή χρησιμοποιεί την κάμερα.</li> <li><span style="color: blue;">• •</span> Αναβοσβήνει αργά με μπλε χρώμα: Η κάμερα λειτουργεί κανονικά.</li> <li><span style="color: blue;">••••</span> Αναβοσβήνει γρήγορα με μπλε χρώμα: Η κάμερα είναι έτοιμη για τη σύνδεση Wi-Fi.</li> </ul>

## Πραγματοποιήστε λήψη της εφαρμογής EZVIZ

1. Συνδέστε το κινητό τηλέφωνό σας στο Wi-Fi (προτείνεται).
2. Πραγματοποιήστε λήψη και εγκατάσταση της εφαρμογής EZVIZ αναζητώντας τον όρο «EZVIZ» στο App Store ή το Google Play™.
3. Εκκινήστε την εφαρμογή και δημιουργήστε έναν λογαριασμό χρήστη EZVIZ.

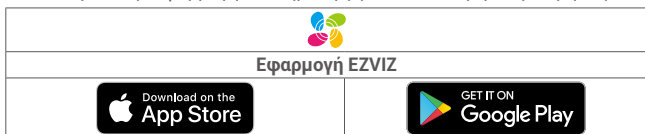

- i** Εάν έχετε ήδη χρησιμοποιήσει την εφαρμογή, βεβαιωθείτε ότι έχετε την τελευταία έκδοσή της. Για να μάθετε εάν υπάρχει κάποια διαθέσιμη ενημέρωση, μεταβείτε στο App Store και αναζητήστε τον όρο «EZVIZ».

## Σύνδεση στο διαδίκτυο

- i** • Ενσύρματη σύνδεση: Συνδέστε την κάμερα σε δρομολογητή. Ανατρέξτε στην **Επιλογή Α**.
- Ασύρματη σύνδεση: Συνδέστε την κάμερα στο Wi-Fi. Ανατρέξτε στην **Επιλογή Β**.

## 1. Επιλογή A: Ενσύρματη σύνδεση

1. Συνδέστε το καλώδιο του τροφοδοτικού στη θύρα τροφοδοσίας της κάμερας.
2. Συνδέστε το τροφοδοτικό σε μια πρίζα.
  - i** • Χρησιμοποιήστε το τροφοδοτικό και το καλώδιο ισχύος που παρέχονται με την κάμερα στη συσκευασία.
  - Όταν το LED αναβοσβήνει γρήγορα με μπλε χρώμα, η κάμερα είναι ενεργοποιημένη και έτοιμη για ρύθμιση παραμέτρων δικτύου.
3. Συνδέστε την κάμερα στη θύρα LAN του δρομολογητή σας με το καλώδιο Ethernet (πωλείται ξεχωριστά).
  - i** Το LED που αρχίζει να αναβοσβήνει αργά με μπλε χρώμα υποδηλώνει ότι η κάμερα έχει συνδεθεί στο διαδίκτυο.

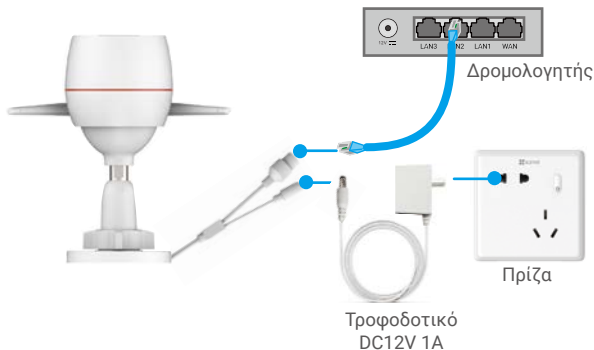

4. Προσθέστε την κάμερά σας στο EZVIZ.

- Συνδεθείτε στο λογαριασμό σας από την εφαρμογή EZVIZ.
- Στην αρχική οθόνη, πατήστε «+» στην πάνω δεξιά γωνία για να μεταβείτε στη σελίδα σάρωσης κωδικού QR.
- Σαρώστε τον κώδικα QR στο εξώφυλλο του Οδηγού γρήγορης εκκίνησης ή στο σώμα της κάμερας.

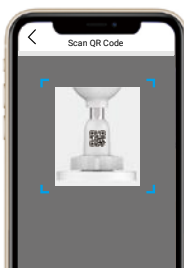

- Ακολουθήστε τον οδηγό στην εφαρμογή EZVIZ για να προσθέσετε την κάμερα στην εφαρμογή.

## 2. Επιλογή B: Ασύρματη σύνδεση

1. Συνδέστε το καλώδιο του τροφοδοτικού στη θύρα τροφοδοσίας της κάμερας.
2. Συνδέστε το τροφοδοτικό σε μια πρίζα.
  - i** • Χρησιμοποιήστε το τροφοδοτικό και το καλώδιο ισχύος που παρέχονται με την κάμερα στη συσκευασία.
  - Όταν το LED αναβοσβήνει γρήγορα με μπλε χρώμα, η κάμερα είναι ενεργοποιημένη και έτοιμη για ρύθμιση παραμέτρων δικτύου.

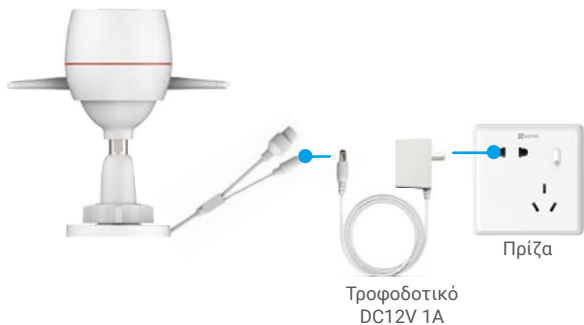

### 3. Προσθέστε την κάμερα στο EZVIZ.

- Συνδεθείτε στο λογαριασμό σας από την εφαρμογή EZVIZ.
- Στην αρχική οθόνη, πατήστε «+» στην πάνω δεξιά γωνία για να μεταβείτε στη σελίδα σάρωσης κωδικού QR.
- Σαρώστε τον κώδικα QR στο εξώφυλλο του Οδηγού γρήγορης εκκίνησης ή στο σώμα της κάμερας.

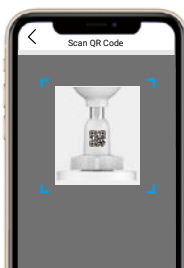

- Ακολουθήστε τον οδηγό στην εφαρμογή EZVIZ για να προσθέσετε την κάμερα στο EZVIZ.
  - Επιλέξτε να συνδέσετε την κάμερά σας στο Wi-Fi στο οποίο έχει συνδεθεί το κινητό σας τηλέφωνο.
  - Η ζώνη του Wi-Fi πρέπει να είναι 2,4 GHz.
- Πατήστε παρατεταμένα το πλήκτρο επαναφοράς για περίπου 4 δ. και μπορείτε να κάνετε επανεκκίνηση της κάμερας και επαναφορά όλων των παραμέτρων στις προεπιλογές.  
Πατήστε παρατεταμένα το πλήκτρο επαναφοράς για περίπου 4 δ. σε οποιαδήποτε από τις παρακάτω περιπτώσεις:
  - Η κάμερα αδυνατεί να συνδεθεί στο δίκτυο Wi-Fi σας.
  - Θέλετε να συνδέσετε την κάμερα σε άλλο δίκτυο Wi-Fi.

## Εγκατάσταση

### 1. Τοποθέτηση κάρτας micro SD (προαιρετικά)

1. Αφαιρέστε το κάλυμμα από την κάμερα.
2. Τοποθετήστε την κάρτα micro SD (πωλείται ξεχωριστά) στη θύρα κάρτας.
3. Επανατοποθετήστε το κάλυμμα.



- i** Αφού τοποθετήσετε την κάρτα micro SD, θα πρέπει να την αρχικοποιήσετε στην εφαρμογή EZVIZ, πριν τη χρησιμοποιήσετε.
- 4. Από την εφαρμογή EZVIZ, πατήστε «Storage Status» (Κατάσταση μνήμης) στο μενού «Device Settings» (Ρυθμίσεις συσκευής) για να ελέγξετε τη κατάσταση της κάρτας SD.
- 5. Αν η κατάσταση της κάρτας μνήμης είναι «Uninitialized» (Μη αρχικοποιημένη), πατήστε στο όνομά της για να την αρχικοποιήσετε.
- i** Η κατάσταση θα αλλάξει σε **Normal (Κανονική)** και τα βίντεο θα μπορούν να αποθηκευτούν.

## 2. Θέση εγκατάστασης

- Επιλέξτε μια θέση με καθαρό, ελεύθερο οπτικό πεδίο και καλό σήμα ασύρματου δικτύου.
- Βεβαιωθείτε ότι ο τοίχος είναι αρκετά ανθεκτικός για βάρος τριπλάσιο αυτού της κάμερας.
- Η κάμερα δεν μπορεί να εγκατασταθεί με τον φακό στραμμένο απευθείας προς την ηλιακή ακτινοβολία.

## 3. Διαδικασία εγκατάστασης

1. Αφαιρέστε την προστατευτική μεμβράνη από τον φακό.
2. Κολλήστε το πρότυπο τρυπήματος σε μια καθαρή και επίπεδη επιφάνεια.
3. (Μόνο για τοίχο από τσιμέντο) Ανοίξτε με το τρυπάνι οπές για τις βίδες, σύμφωνα με το πρότυπο, και τοποθετήστε ούπα.
4. Χρησιμοποιήστε βίδες για να στερεώσετε την κάμερα στην επιφάνεια εγκατάστασης.
5. Ξεβιδώστε τη βίδα προσαρμογής.
6. Περιστρέψτε το επάνω τμήμα της κάμερας για να έχετε την κατάλληλη γωνία ανίχνευσης.
7. Βιδώστε ξανά τη βίδα προσαρμογής.

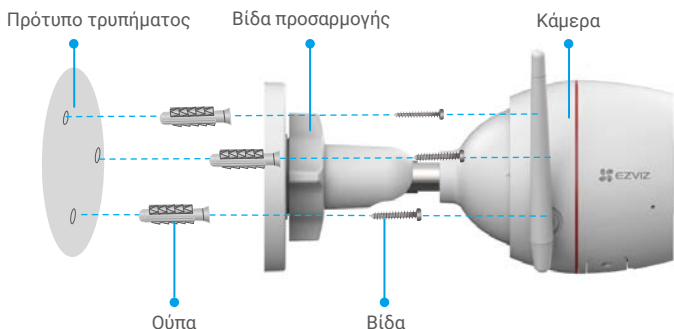



## Λειτουργίες στην εφαρμογή EZVIZ

- i** Η διεπαφή της εφαρμογής ενδέχεται να διαφέρει λόγω ενημέρωσης της έκδοσης. Προτεραιότητα έχει η διεπαφή της εφαρμογής που εγκαταστήσατε στο τηλέφωνό σας.

### 1. Ζωντανή προβολή

Όταν πραγματοποιείτε εκκίνηση της εφαρμογής EZVIZ, η σελίδα της συσκευής εμφανίζεται όπως φαίνεται παρακάτω.

Μπορείτε να παρακολουθήσετε μια ζωντανή μετάδοση, να τραβήξετε στιγμιότυπα, να πραγματοποιήσετε εγγραφή βίντεο ή να επιλέξετε ανάλυση βίντεο, σύμφωνα με τις ανάγκες σας.

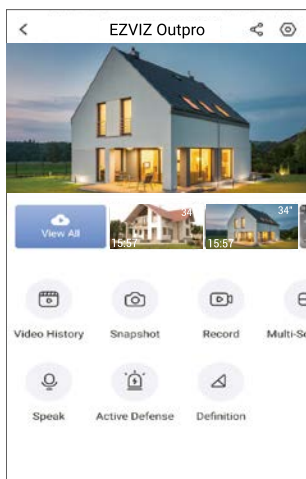









- i** Σαρώστε προς τα αριστερά και προς τα δεξιά στην οθόνη, για να δείτε περισσότερα εικονίδια.



## Εικονίδιο

## Περιγραφή

---

	Κοινή χρήση. Μοιραστείτε τη συσκευή σας με όποιον θέλετε.
	Ρυθμίσεις. Δείτε ή αλλάξτε τις ρυθμίσεις της συσκευής.
	Ιστορικό βίντεο. Δείτε τις εγγραφές.
	Στιγμιότυπο οθόνης. Τραβήξτε ένα στιγμιότυπο οθόνης.
	Εγγραφή. Μη αυτόματη έναρξη/διακοπή εγγραφής.
	Ομιλία. Πατήστε παρατεταμένα για να μιλήσετε σε άτομα μπροστά από την κάμερα.
	Ενεργή άμυνα. Ενεργοποίηση του συναγερμού για αποθάρρυνση εισβολέων.
	Ανάλυση. Επιλέξτε ανάλυση του βίντεο μεταξύ Ultra HD, Hi-Def ή Standard.
	Ζωντανή προβολή σε πολλές οθόνες. Πατήστε για να επιλέξετε διάταξη παραθύρων ζωντανής προβολής.

## 2. Ρυθμίσεις

Παράμετρος	Περιγραφή
Audio (Ηχος)	Εάν απενεργοποιηθεί, δεν θα υπάρχει ήχος όταν παρακολουθείτε ζωντανά ή εγγεγραμμένα βίντεο.
Status Light (Φωτεινές ενδείξεις κατάστασης)	Εάν ενεργοποιηθεί αυτή η επιλογή, η ένδειξη LED στην κάμερα θα είναι ενεργή. Διαφορετικά, η ένδειξη LED δεν θα είναι ενεργή.
Alarm Notification (Ειδοποίηση συναγερμού)	Εάν απενεργοποιηθεί αυτή η επιλογή, δεν θα αποστέλλονται ειδοποιήσεις στην εφαρμογή σας όταν ανιχνεύονται στόχοι. <ul style="list-style-type: none"><li>• <b>Color Night Vision (Εγχρωμη νυχτερινή όραση):</b> Βοηθά την κάμερα να λαμβάνει έγχρωμες εικόνες σε σκοτεινό περιβάλλον.</li><li>• <b>Black/White Night Vision (Ασπρόμαυρη νυχτερινή όραση):</b> Η λυχνία IR βοηθά την κάμερα να λαμβάνει ασπρόμαυρες εικόνες σε σκοτεινό περιβάλλον.</li><li>• <b>Smart Night Vision (Εξυπνη νυχτερινή όραση):</b> Ασπρόμαυρη νυχτερινή όραση από προεπιλογή. Μόλις ανιχνευτεί κίνηση, η λειτουργία θα αλλάξει σε Color Night Vision (Εγχρωμη νυχτερινή όραση).</li></ul>
Night Vision Mode (Λειτουργία νυχτερινής όρασης)	Μπορείτε να επιλέξετε τη ζώνη ώρας που επιθυμείτε εδώ.
Time Zone (Ζώνη ώρας)	Μπορείτε να επιλέξετε τη μορφή ημερομηνίας που θέλετε εδώ.
Date Format (Μορφή ημερομηνίας)	Βεβαιωθείτε πρώτα ότι η συσκευή βρίσκεται εκτός σύνδεσης και στη συνέχεια συνδέστε τη συσκευή σε ένα νέο δίκτυο.
Wi-Fi	Μπορείτε να εγγραφείτε και να διαχειριστείτε τον αποθηκευτικό χώρο στο Cloud.
Cloud Storage (Αποθήκευση στο Cloud)	Εδώ μπορείτε να δείτε τη χωρητικότητα της κάρτας micro SD, τον χώρο που χρησιμοποιείται και τον ελεύθερο χώρο.
Storage Status (Κατάσταση χώρου αποθήκευσης)	Εδώ μπορείτε να δείτε την έκδοση της συσκευής.
Device Version (Έκδοση συσκευής)	Εάν ενεργοποιηθεί αυτή η επιλογή, οι εικόνες που καταγράφονται από την κάμερα θα είναι διαθέσιμες μόνο αφού πληκτρολογήσετε έναν κωδικό πρόσβασης.
Image Encryption (Κρυπτογράφηση εικόνας)	Εδώ μπορείτε να αλλάξετε τον κωδικό πρόσβασης κρυπτογράφησης.
Change Encryption Password (Αλλαγή κωδικού πρόσβασης κρυπτογράφησης)	Πατήστε για αντιστροφή του βίντεο.
Flip Image (Αντιστροφή εικόνας)	Εάν ενεργοποιηθεί, η συσκευή διακόπτει την παρακολούθηση και την εγγραφή.
Sleep Mode (Λειτουργία αδράνειας)	Εάν ενεργοποιηθεί αυτή η επιλογή, θα αποστέλλονται ειδοποιήσεις στην εφαρμογή σας αφού η κάμερα βρεθεί εκτός σύνδεσης.
Offline Notification (Ειδοποίηση εκτός σύνδεσης)	Εδώ μπορείτε να διαβάσετε τον οδηγό χρήσης της κάμερας.
User Guide (Οδηγός χρήσης)	Εδώ μπορείτε να ορίσετε πού είναι εγκατεστημένη η κάμερα και να βρείτε πληροφορίες κατηγορίας προϊόντος, μοντέλου συσκευής, σειριακού αριθμού και κωδικού QR συσκευής.
About (Πληροφορίες)	Πατήστε για να γίνει επανεκκίνηση της κάμερας.
Restart (Επανεκκίνηση)	Πατήστε για διαγραφή της κάμερας από το EZVIZ Cloud.
Delete Device (Διαγραφή συσκευής)	

### 3. Video History (Ιστορικό βίντεο)

Η κάμερα υποστηρίζει τοπικό αποθηκευτικό χώρο και αποθήκευση στο Cloud.

Πατήστε το κουμπί **Video History (Ιστορικό βίντεο)** στη σελίδα της συσκευής για να χρησιμοποιήσετε το ημερολόγιο και το χρονολόγιο και να βρείτε ή να δείτε συγκεκριμένες εγγραφές.

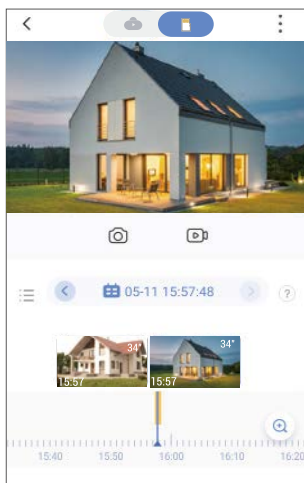

### 4. Speak (Ομιλία)

Αυτή η λειτουργία επιτρέπει στην κάμερα να λαμβάνει και να αποστέλλει ήχο.

Πατήστε το κουμπί **Speak (Ομιλία)** στη σελίδα της συσκευής για να μιλάτε σε άτομα που βρίσκονται μπροστά από την κάμερα.

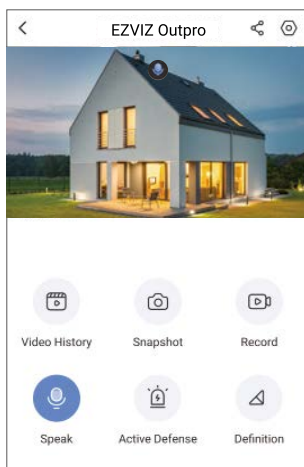

## 5. Intelligent Human Detection (Εξυπνη ανίχνευση ανθρώπων)

Μεταβείτε στην ενότητα **Settings (Ρυθμίσεις) - Intelligent Human Detection (Εξυπνη ανίχνευση ανθρώπων)** και ενεργοποιήστε την επιλογή. Στη συνέχεια, η EZVIZ θα σας στέλνει ειδοποιήσεις όταν ανιχνεύεται άνθρωπος.

Για να επιτρέψετε στην κάμερα να αντιδράει διαφορετικά σε διαφορετικές συνθήκες, μπορείτε να προσαρμόσετε την ειδοποίηση ανίχνευσης, αλλάζοντας την τιμή της ευαισθησίας ανίχνευσης. Όσο υψηλότερη είναι η ευαισθησία, τόσο πιο εύκολα θα μπορούν να ανιχνευτούν άτομα που βρίσκονται πιο μακριά από την κάμερα.

## 6. Active Defense (Ενεργή άμυνα)

Με ενεργοποιημένη την επιλογή Intelligent Human Detection (Εξυπνη ανίχνευση ανθρώπων), οι συναγερμοί θα ενεργοποιούνται αυτόματα και θα πραγματοποιείται εγγραφή βίντεο όταν ανιχνεύεται άνθρωπος ή ζώο. Ο συναγερμός διακόπτεται όταν δεν ανιχνεύεται πλέον κίνηση.

Επίσης, μπορείτε να πατήσετε το κουμπί **Active Defense (Ενεργή άμυνα)** από τη σελίδα της συσκευής, για να ενεργοποιήσετε έναν συναγερμό. Η κάμερα θα εκπέμψει έναν συναγερμό και ο προβολέας θα αναβοσβήσει γρήγορα για την αποθάρρυνση των εισβολέων, διαδικασία που μπορεί να διαρκέσει έως ένα λεπτό.

## 1. Χρήση της Amazon Alexa

Αυτές οι οδηγίες θα σας βοηθήσουν να ελέγχετε τις συσκευές EZVIZ σας με την Amazon Alexa. Εάν αντιμετωπίσετε δυσκολίες στη διάρκεια της διαδικασίας, ανατρέξτε στην ενότητα **Αντιμετώπιση προβλημάτων**.

### Προτού ξεκινήσετε, βεβαιωθείτε ότι:

1. Οι συσκευές EZVIZ είναι συνδεδεμένες στην εφαρμογή EZVIZ.
2. Από την εφαρμογή EZVIZ, απενεργοποιήστε την επιλογή «Image Encryption» (Κρυπτογράφηση εικόνας) στη σελίδα «Device Settings» (Ρυθμίσεις συσκευής).
3. Διαθέτετε συσκευή με δυνατότητα Alexa (δηλ. Echo Spot, Echo-Show, All-new Echo-Show, Fire TV (όλες οι γενιές), Fire TV stick (μόνο δεύτερης γενιάς) ή έξυπνες τηλεοράσεις Fire TV Edition).
4. Η εφαρμογή Amazon Alexa είναι ήδη εγκατεστημένη στην έξυπνη συσκευή σας και έχετε δημιουργήσει λογαριασμό.

### Για να ελέγχετε τις συσκευές EZVIZ με την Amazon Alexa:

1. Ανοίξτε την εφαρμογή Alexa και επιλέξτε «Skills and Games» (Δεξιότητες και παιχνίδια) από το μενού.
2. Από την οθόνη του Δεξιότητες και παιχνίδια, αναζητήστε τον όρο «EZVIZ» και εντοπίστε τις δεξιότητες «EZVIZ».
3. Επιλέξτε τη δεξιοτητα της συσκευής EZVIZ σας και, στη συνέχεια, πατήστε **ENABLE TO USE (Ενεργοποίηση για χρήση)**.
4. Πληκτρολογήστε το όνομα χρήστη και τον κωδικό πρόσβασης EZVIZ και πατήστε **Sign in (Είσοδος)**.
5. Πατήστε το κουμπί **Authorize (Εξουσιοδότηση)** για να εξουσιοδοτήσετε την Alexa να έχει πρόσβαση στον λογαριασμό EZVIZ σας και να μπορεί να ελέγχει τις συσκευές EZVIZ σας.
6. Θα εμφανιστεί το μήνυμα «EZVIZ has been successfully linked» (Επιτυχής ζεύξη EZVIZ). Στη συνέχεια, πατήστε **DISCOVER DEVICES (Ανακάλυψη συσκευών)** για να επιτρέψετε στην Alexa να ανακαλύψει όλες τις συσκευές EZVIZ σας.
7. Επιστρέψτε στο μενού εφαρμογής Alexa και επιλέξτε «Devices» (Συσκευές). Εδώ θα μπορείτε να δείτε όλες τις συσκευές EZVIZ σας.

### Φωνητικές εντολές

Ανακαλύψτε μια νέα έξυπνη συσκευή μέσω του μενού «Smart Home» (Έξυπνο σπίτι) στην εφαρμογή Alexa ή μέσω της λειτουργίας Φωνητικός έλεγχος της Alexa.

Αφού εντοπιστεί η συσκευή, θα μπορείτε να την ελέγχετε φωνητικά. Εκφωνήστε απλές εντολές στην Alexa.

- i** Το όνομα της συσκευής σας, για παράδειγμα: «show xxxx camera» (Εμφάνιση κάμερα xxxx), μπορεί να τροποποιηθεί από την εφαρμογή EZVIZ. Κάθε φορά που αλλάζετε το όνομα της συσκευής, θα χρειαστεί να την ανακαλύψετε ξανά για ενημέρωση του ονόματός της.

### Αντιμετώπιση προβλημάτων

**Τι μπορώ να κάνω εάν η Alexa δεν εντοπίζει τη συσκευή μου;**

Βεβαιωθείτε ότι δεν υπάρχουν προβλήματα σύνδεσης στο Διαδίκτυο.

Δοκιμάστε να επανεκκινήσετε την έξυπνη συσκευή και να επαναλάβετε τη διαδικασία εντοπισμού της στην Alexa.

**Γιατί η κατάσταση συσκευής είναι «Offline» (Εκτός σύνδεσης) στην Alexa;**

Ενδέχεται να αποσυνδέθηκε η ασύρματη σύνδεσή σας. Επανεκκινήστε τη έξυπνη συσκευή και επαναλάβετε τη διαδικασία εντοπισμού της στην Alexa.

Ενδέχεται να μην είναι διαθέσιμη η πρόσβαση στον δρομολογητή σας. Βεβαιωθείτε ότι ο δρομολογητής είναι συνδεδεμένος στο Διαδίκτυο και προσπαθήστε ξανά.

- i** Για λεπτομέρειες σχετικά με τις χώρες που υποστηρίζουν τη χρήση της Amazon Alexa, επισκεφτείτε τον ιστότοπό της.

## 2. Χρήση του Βοηθού Google

Με τον Βοηθό Google, μπορείτε να ενεργοποιείτε τη συσκευή EZVIZ σας και να παρακολουθείτε ζωντανά, εκφωνώντας φωνητικές εντολές στον Βοηθό Google.

### Απαιτούνται οι παρακάτω συσκευές και εφαρμογές:

1. Μια λειτουργική εφαρμογή EZVIZ.
2. Από την εφαρμογή EZVIZ, απενεργοποιήστε την επιλογή «Image Encryption» (Κρυπτογράφηση εικόνας) και ενεργοποιήστε την επιλογή «Audio» (Ήχος) στη σελίδα «Device Settings» (Ρυθμίσεις συσκευής).
3. Μια τηλεόραση με συνδεδεμένο λειτουργικό Chromecast.
4. Η εφαρμογή Βοηθός Google στο τηλέφωνό σας.

### Για να ξεκινήσετε, ακολουθήστε τα παρακάτω βήματα:

1. Ρυθμίστε τη συσκευή EZVIZ και βεβαιωθείτε ότι λειτουργεί σωστά στην εφαρμογή.
2. Πραγματοποιήστε λήψη της εφαρμογής Google Home από το App Store ή το Google Play Store™ συνδεθείτε στον λογαριασμό σας στο Google.
3. Από την οθόνη myhome, πατήστε «+» στην επάνω αριστερή γωνία και επιλέξτε «Set up device» (Ρύθμιση συσκευής) από τη λίστα μενού για να μεταβείτε στη διεπαφή Ρύθμιση.
4. Πατήστε «**Works with Google**» (**Λειτουργεί με το Google**) και αναζητήστε τον όρο «EZVIZ». Εκεί θα εντοπίσετε τις δεξιότητες «EZVIZ».
5. Πληκτρολογήστε το όνομα χρήστη και τον κωδικό πρόσβασης EZVIZ και πατήστε **Sign in (Είσοδος)**.
6. Πατήστε το κουμπί **Authorize (Εξουσιοδότηση)** για να εξουσιοδοτήσετε το Google να έχει πρόσβαση στον λογαριασμό EZVIZ σας και να μπορεί να ελέγχει τις συσκευές EZVIZ σας.
7. Πατήστε «**Return to app**» (**Επιστροφή στην εφαρμογή**).
8. Ακολουθήστε τα παραπάνω βήματα για να ολοκληρώσετε την εξουσιοδότηση. Όταν ολοκληρωθεί ο συγχρονισμός, η υπηρεσία EZVIZ θα αναγράφεται στη λίστα υπηρεσιών σας. Για να δείτε μια λίστα των συμβατών συσκευών στον λογαριασμό EZVIZ σας, πατήστε το εικονίδιο υπηρεσίας EZVIZ.
9. Δοκιμάστε κάποιες εντολές. Χρησιμοποιήστε το όνομα της κάμερας που δημιουργήσατε όταν ρυθμίσατε το σύστημα.

Οι χρήστες μπορούν να διαχειρίζονται τις συσκευές μεμονωμένα ή ομαδικά. Προσθέτοντας συσκευές σε ένα δωμάτιο, οι χρήστες μπορούν να ελέγχουν μια ομάδα συσκευών ταυτόχρονα, χρησιμοποιώντας μία εντολή.

Ανατρέξτε στον παρακάτω σύνδεσμο για περισσότερες πληροφορίες:

<https://support.google.com/googlehome/answer/7029485?co=GENIE.Platform%3DAndroid&hl=en>

## Συχνές ερωτήσεις

**Ερ.: Αν η κάμερα βρίσκεται εκτός σύνδεσης στην εφαρμογή, θα συνεχίζεται η εγγραφή βίντεο;**

Απ.: Εάν η κάμερα έχει ενεργοποιηθεί αλλά αποσυνδεθεί από το διαδίκτυο, η τοπική εγγραφή θα συνεχιστεί, αλλά η εγγραφή στο cloud θα διακοπεί. Εάν η κάμερα απενεργοποιηθεί, και οι δύο εγγραφές βίντεο θα διακοπούν.

**Ερ.: Γιατί ενεργοποιείται ο συναγερμός ενώ δεν βρίσκεται κανείς στην εικόνα;**

Απ.: Ορίστε μια χαμηλότερη τιμή για την ευαισθησία ανίχνευσης. Έχετε υπόψη ότι οχήματα και ζώα μπορούν επίσης να λειτουργήσουν ως πηγές ενεργοποίησης συναγερμών.

**Ερ.: Πώς μπορώ να χρησιμοποιήσω την κάρτα microSD για τοπική αποθήκευση;**

- Απ.: 1. Βεβαιωθείτε ότι έχει τοποθετηθεί κάρτα micro SD και η κάμερα έχει προστεθεί στον λογαριασμό EZVIZ σας. Ανοίξτε την εφαρμογή EZVIZ και ανοίξτε τη διεπαφή «Device Details» (Λεπτομέρειες συσκευής). Αν εμφανιστεί το κουμπί «Initialize Storage Card» (Ενεργοποίηση κάρτας αποθήκευσης), θα πρέπει να ενεργοποιήσετε αρχικά την κάρτα microSD.
2. Η εγγραφή στην κάρτα micro SF για την ανίχνευση κίνησης είναι ενεργοποιημένη κατά προεπιλογή.

**Ερ.: Το κινητό τηλέφωνο δεν μπορεί να λάβει ειδοποιήσεις συναγερμού όταν η κάμερα είναι online.**

- Απ.: 1. Βεβαιωθείτε ότι η εφαρμογή EZVIZ εκτελείται στο κινητό σας τηλέφωνο και ότι έχει ενεργοποιηθεί το Motion Detection Notification (Ειδοποίηση ανίχνευσης κίνησης).
2. Για το σύστημα Android, βεβαιωθείτε ότι η εφαρμογή εκτελείται στο παρασκήνιο. Για το σύστημα iOS, ενεργοποιήστε τη λειτουργία προώθησης μηνυμάτων από την επιλογή "Settings > Notification" (Ρυθμίσεις > Ειδοποίηση).
3. Αν εξακολουθούν να μην λαμβάνονται ειδοποιήσεις συναγερμού, πατήστε παρατεταμένα το κουμπί RESET (Επαναφορά) για περίπου 4 δευτερόλεπτα για επαναφορά των ρυθμίσεων κάμερας.

**Ερ.: Δεν είναι δυνατή η ζωντανή προβολή ή η αναπαραγωγή.**

Απ.: Βεβαιωθείτε ότι το σήμα του δικτύου σύνδεσης είναι καλό. Η παρακολούθηση ζωντανών βίντεο απαιτεί καλό εύρος ζώνης. Μπορείτε να ανανεώσετε το βίντεο ή να αλλάξετε δίκτυο και να προσπαθήσετε ξανά.



Για περισσότερες πληροφορίες σχετικά με τη συσκευή, ανατρέξτε στη διεύθυνση [www.ezviz.eu](http://www.ezviz.eu).